

ACCESORIOS

VISTA GENERAL DE LAS SERIES



▶ ACCESORIOS

	Serie IF - Filtro	118
	Serie SV - Válvula de flujo	119
	Serie SD - Silenciador	120
	Serie GV - Racores rectos	120
	Serie GV - Racores rectos de conexión rápida	121
	Serie WV - Racores acodados de conexión rápida	121
	Junta	122
	Placa de conexión	122
	Tapa	123
	Tenaza	123

ACCESORIOS SERIE IF / SV

► SERIE IF - FILTRO



► Características

Filtro integrado para partículas gruesas
Montaje sencillo

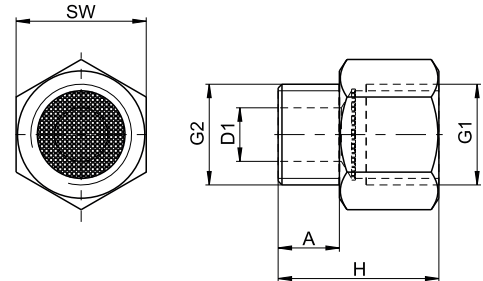

► Datos técnicos

Referencia	IF1-4	IF1-8
G1	G1/4"	G1/8"
G2	G1/4"	G1/8"
Medida A [mm]	8	6
Medida D1 [mm]	7	5
Medida H [mm]	21	16
SW [mm]	17	14

► SERIE IF - FILTRO



► Características

Sencillo montaje de mangueras
Grado de suciedad visible gracias a su carcasa transparente

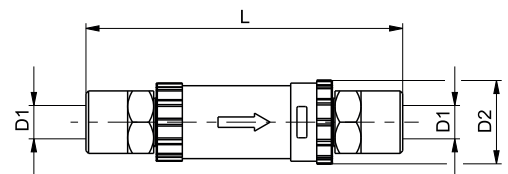

► Datos técnicos

Referencia	IF6-4	IF8-6
Medida D1 [mm]	6	8
Medida D2 [mm]	16	23
Medida L [mm]	61	68

► SERIE SV - VÁLVULA DE FLUJO



► Características

- Versión con rosca interior arriba
- Comportamiento de reacción depende del volumen de corriente
- Cierra las vías de vacío de las ventosas sin pieza
- Mantiene el vacío del sistema

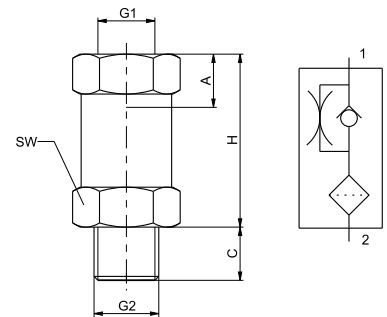

► Datos técnicos

Referencia	SV14AI	SV18AI
G1	G1/4"	G1/8"
G2	G1/4"	G1/8"
Medida A [mm]	11	8.5
Medida C [mm]	10	8
Medida H [mm]	26	26
SW [mm]	17	14

► SERIE SV - VÁLVULA DE FLUJO



► Características

- Versión con rosca interior arriba
- Comportamiento de reacción depende del volumen de corriente
- Cierra las vías de vacío de las ventosas sin pieza
- Mantiene el vacío del sistema

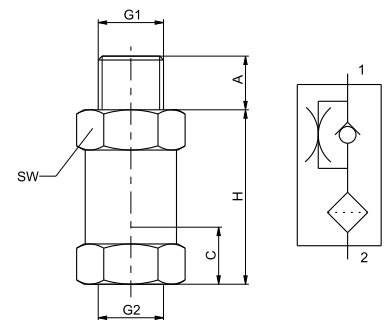

► Datos técnicos

Referencia	SV14IA	SV18IA
G1	G1/4"	G1/8"
G2	G1/4"	G1/8"
Medida A [mm]	10	8
Medida C [mm]	11	8.5
Medida H [mm]	26	26
SW [mm]	17	14

ACCESORIOS

SERIE SD / GV / WV

► SERIE SD - SILENCIADOR



► Características

Reducción de ruidos

Para generador de vacío VG1/8

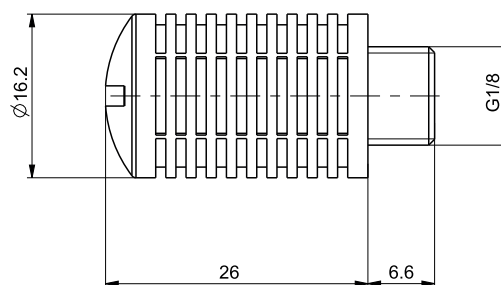

► Datos técnicos

Referencia

SD18KS

Rosca de conexión

G1/8"

► SERIE GV - RACORES RECTOS



► Características

Para el montaje con abrazaderas

Versión recta

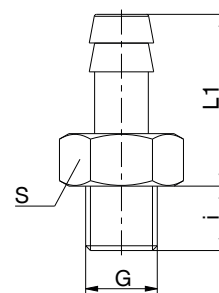

► Datos técnicos

Referencia	GVM3	GV1-8X5ID	GV1-8X6ID	GV1-8X8ID	GV1-4X8ID
Rosca de conexión	M3	G1/8"	G1/8"	G1/8"	G1/4"
Conexión de manguera Ø interior [mm]	2	5	6	8	8
Medida i [mm]	2.7	6	6	6	8
Medida L1 [mm]	7.2	24	24	24	24.5
S [mm]	4.5	13	13	13	17

► Datos técnicos

Referencia	GV1-4X10ID	GV3-8X13ID	GV1-2X13ID	GV1-2X16ID
Rosca de conexión	G1/4"	G3/8"	G1/2"	G1/2"
Conexión de manguera Ø interior [mm]	10	13	13	16
Medida i [mm]	8	9	10	10
Medida L1 [mm]	24.5	24.5	25	29.5
S [mm]	17	19	24	24

► SERIE GV - RACORES RECTOS DE CONEXIÓN RÁPIDA



► Características

Reducción de costes mediante un montaje y desmontaje rápidos

Versión recta

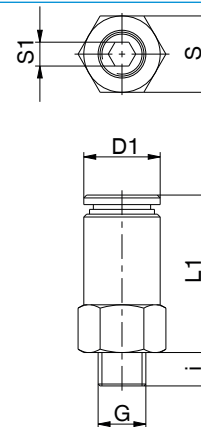

► Datos técnicos

Referencia	GVM5	GV1-8X4	GV1-8X6	GV1-8X8	GV1-4X6	GV1-4X8
Rosca de conexión	M5	G1/8"	G1/8"	G1/8"	G1/4"	G1/4"
Conexión de manguera Ø exterior [mm]	4	4	6	8	6	8
Medida D1 [mm]	8	10	12	14	12	14
Medida i [mm]	3.5	5	5	5	7	7
Medida L1 [mm]	16.5	14	15	20	14.5	16
S [mm]	8	13	13	14	17	17
S1 [mm]	2.5	3	4	5	4	6

► SERIE WV - RACORES ACODADOS DE CONEXIÓN RÁPIDA



► Características

Reducción de costes mediante un montaje y desmontaje rápidos

Acodada y orientable

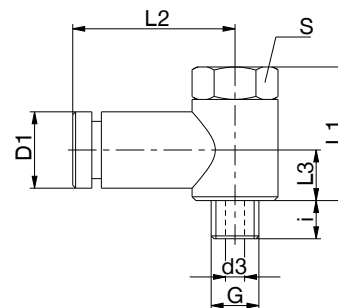

► Datos técnicos

Referencia	WVM5	WV1-8X4	WV1-8X6	WV1-8X8	WV1-4X6	WV1-4X8
Rosca de conexión	M5	G1/8"	G1/8"	G1/8"	G1/4"	G1/4"
Conexión de manguera Ø exterior [mm]	4	4	6	8	6	8
Medida D1 [mm]	8	10	12	14	12	14
Medida d3 [mm]	2	5	5	5	7	7
Medida i [mm]	4	6.5	6.5	6.5	8	8
Medida L1 [mm]	14	20	20	20	21	21
Medida L2 [mm]	17	20.5	21.5	23.5	23.5	25.5
Medida L3 [mm]	5.3	8	8	8	8	8
S [mm]	8	14	14	14	17	17
S4 [mm]	9	14	14	14	18	18

ACCESORIOS SERIE ZUB

▶ JUNTA



▶ Características

Material: Poliamida
Hasta 90°C

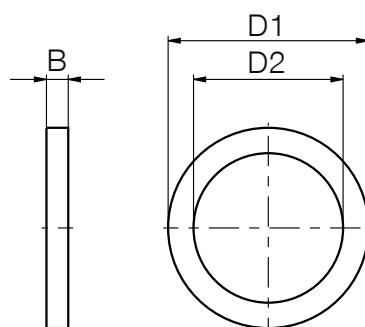

▶ Datos técnicos

Referencia	ZUB0034	ZUB0035	ZUB0036
Medida B [mm]	1	1.5	1.5
Medida D1 [mm]	8	13.8	17
Medida D2 [mm]	5.1	10.3	13.5

▶ DISTRIBUIDOR DE PRESIÓN DE AIRE



▶ Características

Material: Poliamida
Hasta 90°C

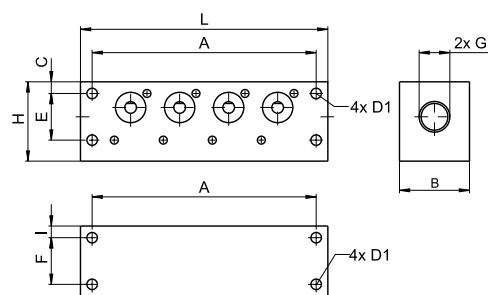

▶ Datos técnicos

Referencia	ZUB0007	ZUB0008	ZUB0010	ZUB0011
G1	G1/4"-IG	G1/4"-IG	G1/2"-IG	G1/2"-IG
Medida A [mm]	54	96	62	108
Medida B [mm]	30	30	38	38
Medida C [mm]	5	5	8	8
Medida D1 [mm]	4.5	4.5	7	7
Medida E [mm]	20	20	34	34
Medida F [mm]	20	20		
Medida H [mm]	34	34	49.5	49.5
Medida I [mm]	5	5	7	7
Medida L [mm]	64	106	78	124
Cantidad salidas [pieza]	2	4	2	4
Peso [g]	180	281	375	595
adecuado para	2xKE15	4xKE15	2xKE25	4xKE25

► TAPA



► Características

Para tapar conexiones no ocupadas

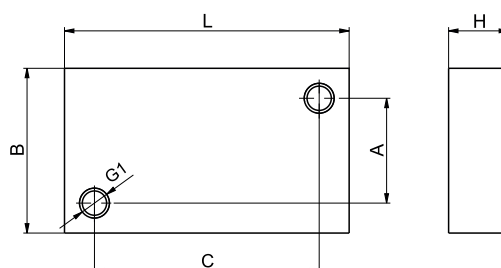

► Datos técnicos

Referencia	ZUB0009	ZUB0012
G1	M3	M4
Medida A [mm]	14	14
Medida B [mm]	20	22
Medida C [mm]	20	30
Medida H [mm]	6	8
Medida L [mm]	26	38
adecuado para	ZUB0007-ZUB0008	ZUB0010-ZUB0011

► TENAZA ZUB0033



► Características

Tenaza de corte lateral para las ventosas con abrazadera en caso de poco espacio

Apropiado para las bridas de las series de ventosas OV, SFO, SF

INDICACIÓN PARA EL USO GENERAL

El contenido de este catálogo no tiene carácter vinculante, solo sirve para fines de información y no es una oferta desde el punto de vista jurídico. Para el cierre del contrato es decisiva una confirmación de pedido por escrito de Zimmer GmbH, que se produce exclusivamente según las condiciones de compra y suministro generales de Zimmer GmbH vigentes actualmente. Dichas condiciones las encontrará en Internet

Todos los productos indicados en este catálogo se han diseñado para aplicaciones de acuerdo con su finalidad de uso, p. ej. máquinas de la automatización. Para el uso y la instalación deben tenerse en cuenta las normas reconocidas técnicas para trabajar de forma segura y profesional.

Además, se aplican las prescripciones correspondientes del legislador, del instituto TÜV, de la respectiva asociación profesional o las disposiciones VDE.

El usuario debe cumplir los datos técnicos indicados en este catálogo. El usuario no debe exceder y/o no alcanzar los datos indicados. En caso de falta de dichas indicaciones, no podrá partirse de la base de que dichos valores máximos y/o mínimos o limitaciones no existen para finalidades de uso especiales. En caso de aplicaciones inusuales siempre deberá solicitarse asesoramiento.

La eliminación de desechos no está incluida en el precio, las devoluciones y eliminaciones están a cargo de Zimmer GmbH.

DATOS TÉCNICOS Y REPRESENTACIONES

Los datos técnicos y las figuras se han dispuesto de forma minuciosa y según nuestro leal saber y entender. No podemos asumir ninguna garantía en cuanto a la actualización, exactitud e integridad de las indicaciones.

Las indicaciones e informaciones, como figuras, dibujos, descripciones, medidas, pesos, materiales, servicios técnicos y otros servicios así como los productos y servicios descritos, incluidas en las descripciones de producto generales, los catálogos de Zimmer GmbH, los folletos y las listas de precios en cualquier formato están sujetas a modificaciones y pueden modificarse o actualizarse en cualquier momento sin previo aviso. Estas solo serán vinculantes en la medida en que estén, por referencia, expresamente incluidas en el contrato. Las pequeñas divergencias de estas indicaciones que describen el producto se considerarán aprobadas y no afectarán al cumplimiento de los contratos siempre que sean razonables para el cliente.

RESPONSABILIDAD

Los productos del Zimmer Group están sujetos a la ley de responsabilidad para productos. Este catálogo no contiene ningún tipo de garantías, garantías sobre sus propiedades ni acuerdos de calidad para los productos representados, ya sea expresa o implícitamente, ni en cuanto a la disponibilidad de los productos. Las campañas publicitarias referentes a criterios de calidad, propiedades o aplicaciones de los productos no son vinculantes a efectos jurídicos.

Siempre que el marco jurídico lo permita, se excluye la responsabilidad de Zimmer GmbH por daños directos o indirectos, daños consecuenciales, reclamaciones de cualquier naturaleza y causa jurídica, producidos como consecuencia del uso de las informaciones incluidas en este catálogo.

MARCAS COMERCIALES, DERECHO DE LA PROPIEDAD INTELECTUAL Y REPRODUCCIÓN

La representación de derechos de propiedad industrial como marcas, logotipos, marcas comerciales registradas o patentes de este catálogo no incluye la concesión de licencias ni derechos de uso. Sin el consentimiento expreso por escrito de Zimmer GmbH no se permite su utilización. Todos los contenidos de este catálogo son propiedad intelectual de Zimmer GmbH. En cuanto al derecho de la propiedad intelectual se prohíbe todo uso ilícito de la propiedad intelectual, incluso en extracto. La reimpresión, reproducción y traducción (incluso en extracto) solo se permiten con el consentimiento previo por escrito de Zimmer GmbH.

NORMAS

El Zimmer Group posee un sistema de gestión de calidad certificado según ISO 9001:2008. El Zimmer Group posee un sistema de gestión del medio ambiente certificado según ISO 14001:2004.

INDICACIÓN PARA EL USO INDIVIDUAL

DECLARACIÓN DE INCORPORACIÓN DE ACUERDO CON LA DIRECTIVA CE 2006/42/CE SOBRE MÁQUINAS (ANEXO II 1 B)

Por la presente declaramos que nuestros elementos como máquina incompleta cumplen los siguientes requisitos básicos de la directiva de máquinas 2006/42/CE

n.o 1.1.2., n.o 1.1.3., n.o 1.1.5., n.o 1.3.2, n.o 1.3.4, n.o 1.3.7, n.o 1.5.3, n.o 1.5.4, n.o 1.5.8., n.o 1.6.4, n.o 1.7.1, n.o 1.7.3, n.o 1.7.4.

Asimismo, declaramos que la documentación técnica especial se ha redactado según el anexo VII parte B de esta directiva. Nos comprometemos a transmitir en formato electrónico a las autoridades de vigilancia del mercado en respuesta a un requerimiento debidamente motivado la documentación especial sobre la máquina incompleta.

A continuación, la máquina incompleta solo podrá ponerse en servicio si dado el caso se ha determinado que la máquina o la instalación, en la que debe montarse la máquina incompleta, cumple las disposiciones de la directiva 2006/42/CE sobre máquinas y se ha emitido la declaración de conformidad CE según el anexo II A.

Los contenidos y datos se corresponden con el estado de la impresión de la edición 03/2019.

Este catálogo se ha creado con el máximo cuidado y se ha comprobado la exactitud de todas las indicaciones. No obstante, no puede asumirse ninguna responsabilidad por indicaciones incorrectas o incompletas. Zimmer Group se reserva el derecho de realizar modificaciones técnicas y mejoras mediante el perfeccionamiento constante de los productos y servicios. Todos los textos, imágenes, representaciones y dibujos incluidos en este catálogo son propiedad de Zimmer Group y están protegidos por derechos de autor. Se prohíbe cualquier tipo de reproducción, edición, modificación, traducción, filmación así como el tratamiento y el almacenamiento en sistemas electrónicos sin el consentimiento de Zimmer Group.